



**ОСВЕТИТЕЛЬНАЯ АРМАТУРА ТИПА EVO**  
**EVO TYPE LIGHTING FIXTURE**

Версия предназначена для:  
- Пользователя

Copy for  
- User

	<b>документ выпуска</b>	возможные изменения должны быть одобрены «лицом, уполномоченным EX - проектирование»				
	связан с типовым сертификатом оценки TC RU	<b>TC RU C-IT.ГБ02.В.00602</b>	документ №	<b>IU-12-209</b>	ред.	<b>0</b>

подготовлен	certificazione & RS	проверен	лицо, уполномоченное EX - проектирование	одобрен	генеральная дирекция
дата и подпись		дата и подпись		дата и подпись	
14.06.2018	Emanuele CABASS	14.06.2018	Luigi CIABURRI	14.06.2018	Enrico ABBO

**INDICE**

(официальная версия)

**INDEX**

(translation of official version)

1.	ВВЕДЕНИЕ .....	3
1.	INTRODUCTION .....	3
1.1	Цель .....	3
1.1	Purpose .....	3
1.2	Общие предупреждения .....	4
1.2	General warnings .....	4
1.3	Гарантия .....	4
1.3	Warranty .....	4
1.4	Остаточные риски .....	5
1.4	Residual risk .....	5
2.	ИДЕНТИФИКАЦИЯ .....	5
2.	IDENTIFICATION .....	5
2.1	Марка товара и обозначение модели .....	5
2.1	Product brand and type designation .....	5
2.2	Nome e indirizzo del produttore .....	5
2.2	Name and address of the manufacturer .....	5
3.	СПЕЦИФИКАЦИЯ ТОВАРА .....	5
3.	PRODUCT SPECIFICATIONS .....	5
3.1	Установка и обслуживание .....	5
3.1	Maintenance and installation .....	5
3.2	Основные функции, область применения, целевое назначение .....	6
3.2	General functions and range of applications, intended use .....	6
3.3	Электрическое оборудование .....	6
3.3	Electrical equipment .....	6
3.4	Технические данные .....	6
3.4	Technical data .....	6
3.5	Размеры и вес пустых емкостей (для транспортных целей) .....	7
3.5	Dimensions and weights of empty containers (for transport purpose) .....	7
3.6	IP код и открытый текст .....	7
3.6	IP code and plaintext .....	7
3.7	Условия окружающей среды и пределы функционирования и хранения .....	8
3.7	Environmental conditions and limits for operation and storage .....	8
3.8	Положения и информация о фирменных знаках .....	8
3.8	Positions and information relative to the identification plates .....	8
4.	ПОДГОТОВКА К ИСПОЛЬЗОВАНИЮ .....	10
4.	PREPARING THE PRODUCT FOR USE .....	10
4.1	Транспортировка и хранение .....	10
4.1	Transport and storage .....	10

Настоящий документ является собственностью BARTEC FEAM. Охраняется авторским правом. Частичное или полное воспроизведение разрешено только с разрешения BARTEC FEAM.

The present document is property of BARTEC FEAM Its copyright in any format, whole or partial, must be before authorized by BARTEC FEAM.

4.2	Перемещение.....	10
4.2	Handling.....	10
4.3	Меры предосторожности перед использованием.....	10
4.3	Safety precautions before use.....	10
4.4	Распаковка.....	11
4.4	Unpacking.....	11
4.5	Безопасная переработка упаковочных материалов.....	11
4.5	Safe disposal of packaging material.....	11
4.6	Avvertenze.....	11
4.6	Notes.....	11
5.	MESSA FUORI SERVIZIO DEL PRODOTTO.....	11
5.	DECOMMISSIONING OF THE PRODUCT.....	11
5.1	Rottamazione.....	11
5.1	Scraping.....	11

**0. СОДЕРЖАНИЕ И ОПИСАНИЕ ИЗМЕНЕНИЙ**

№ редакции	дата	описание изменений
0	14.06.2018	первое издание

**0. INDEX AND DESCRIPTION OF MODIFIES**

Nr of revision	date	description of modified
0	14.06.2018	first issue

**1. ВВЕДЕНИЕ****1.1 Цель**

Данное руководство было составлено производителем оборудования и является неотъемлемой частью его.

Данное руководство определяет цель, для которой было спроектировано и сделано оборудование и содержит всю информацию, необходимую для обеспечения безопасного и правильного использования.

Соблюдение указаний, содержащихся в нем, обеспечивает безопасность персонала и увеличивает срок службы устройства.

Информация, которая содержится в настоящем руководстве, касается следующих лиц:

- сотрудников по транспортировке, передвижению, распаковке;
- сотрудников по подготовке оборудования и установке оборудования;
- установщиков;
- пользователей оборудования;
- специалистов по обслуживанию.

Просим сохранить данное руководство, и обращаться к нему в случае необходимости, сохраняйте руководство вдали от влаги, солнечных лучей и других факторов, которые могут повредить его.

Для быстрого поиска тем, просим обращаться к указателю на предыдущей странице.

Предупреждения и важные части текста отмечены графическими знаками, которые изображены и определены ниже.

**1. INTRODUCTION****1.1 Purpose**

This handbook has been drafted by the manufacturer of the equipment and it is an integral part of it.

This handbook defines the purpose for which the equipment has been designed and manufactured and contains all the information necessary to ensure safe and correct use.

The observance of the instructions it contains ensures the personal safety and a longer life-cycle for the equipment.

The information contained in this manual present concerns the following roles:

- personnel assigned to transport, handling and unpacking duties;
- personnel assigned to the preparation of the systems and the installation site;
- installers;
- users;
- personnel assigned to maintenance tasks.

This handbook must be kept in good condition and it must always be available for consultation; and therefore it must be protected from humidity, carelessness, sunlight and anything else that may damage it.

In order to quickly search for the various subjects, consult the table of contents on the previous page.

The warnings and important parts of text have been highlighted using the symbols illustrated and defined below.

**1.2 Общие предупреждения**

Производитель не несет никакой ответственности за ущерб, нанесенный оборудованию или имуществу, в следующих случаях:

- неправильное использование;
- работа неквалифицированного персонала;
- неправильный монтаж и установка;
- дефекты в оборудовании;
- выполнение несанкционированных работ;
- использование не оригинальных запасных частей;
- несоблюдение правил, предусмотренных в данном руководстве;
- чрезвычайные ситуации.

За все операции, не описанные в данном руководстве и/ли не санкционировано разработчиком несет ответственность тот, кто их выполняет, а также это ведет к незамедлительному прекращению действия условий гарантии.

**1.3 Гарантия**

- 1 Гарантия распространяется на оборудование, в котором специалисты разработчика выявили конструкторские или монтажные дефекты.
- 2 Гарантия не распространяется на случаи износа и поломки машин в результате неправильного использования и невыполнения правил, содержащихся в данном руководстве.
- 3 В соответствии с Директивой 1999/43/ЕС Европейского парламента и Совета срок гарантии составляет два года с даты поставки.
- 4 Использование не оригинальных запасных частей ведет к прекращению действия гарантии.
- 5 Компания BARTEC FEAM не несет ответственность за ущерб, нанесенный машине в следствии несоблюдения правил, содержащихся в этом руководстве.
- 6 Гарантия действует на условиях "франко-завод"; таким образом затраты на транспортировку оборудования от клиента к производителю и наоборот гарантия не покрывает.
- 7 Гарантия не покрывает стоимость работ по замене или ремонту возвращенной детали.
- 8 Гарантия прекращает свое действие в следующих случаях:
  - очевидное вскрытие оборудования;
  - изменения в оборудовании без предварительного письменного согласия компании BARTEC FEAM;
  - ремонт не уполномоченными компанией BARTEC FEAM специалистами;
  - заводской номер изменен или зачеркнут (затерт), а также фирменный знак компании BARTEC FEAM стерт.

**1.2 General warnings**

The manufacturer shall not be held liable for damages caused to the system or property in the following cases:

- improper use;
- use of unsuitable staff;
- incorrect assembly and installation;
- defects in the systems;
- unauthorised modifications and interventions;
- use of non-original spare parts;
- non-observance of the rules written in this handbook;
- exceptional events.

Every activity not described in this handbook and/or not authorised by manufacturer shall invalidate the warranty and the person who executes it shall be liable for the consequences.

**1.3 Warranty**

- 1 The warranty is applicable to equipment with manufacturing or assembly defects, according to the opinion of the manufacturer's technicians..
- 2 The warranty does not cover parts subject to wear and breakages due to improper use or non-observance of the rules contained in this manual.
- 3 In accordance with Directive 1999/43/EC of the European Parliament and Council, the warranty is valid for two years from the date of delivery.
- 4 The use of non-original BARTEC FEAM parts shall result in the non-applicability of the warranty.
- 5 BARTEC FEAM shall not be liable for damages or inconveniences caused by failure to comply with the rules contained in this manual.
- 6 The warranty is applicable ex-works; and therefore transport costs for equipment under warranty from the customer to the manufacturer and vice versa are not included.
- 7 The warranty does not cover the cost of labour necessary replace or repair returned parts.
- 8 The warranty is not applicable in the following cases:
  - obvious tampering with the equipment;
  - modifications to the equipment without previous written authorisation from BARTEC FEAM;
  - repairs carried out by personal not authorised by BARTEC FEAM;
  - the serial number has been altered or cancelled or the BARTEC FEAM trademark has been eliminated.

**1.4 Остаточные риски**

Оборудование, даже в случае правильного использования, может вызвать остаточные риски, характерны для всех устройств, подключенных к сети. При несоблюдении инструкции, присутствует риск травмы опорно-двигательной системы спины.

**2. ИДЕНТИФИКАЦИЯ****2.1 Марка товара и обозначение модели****BARTEC FEAM**Осветительная  
арматура типа EVO**2.2 Nome e indirizzo del produttore****BARTEC FEAM – Forniture Elettriche Apparecchiature Materiali**

via M. Pagano 3 - I-20090 Trezzano sul Naviglio (MI) - ITALIA

Tel.: +39 02 48474.1

Fax: +39 02 48474231

<http://www.feam-ex.com> e-mail: [info@feam-ex.com](mailto:info@feam-ex.com)

Представитель производителя импортер:

ОБЩЕСТВО С ОГРАНИЧЕННОЙ ОТВЕТСТВЕННОСТЬЮ «БАРТЕК Рус», ОГРН 1107746415347. Место нахождения: 111141, город Москва, проезд Перова Поля 3-ий, дом 8, строение 11, Россия. Фактический адрес: 141006, Московская область, город Мытищи, Волковское шоссе, владение 5А, строение 1, БЦ «Волковский», офис 401, Россия. Телефон: +7 4952490542, факс: отсутствует. Адрес электронной почты: [mail@bartec-russia.ru](mailto:mail@bartec-russia.ru)

**3. СПЕЦИФИКАЦИЯ ТОВАРА****3.1 Установка и обслуживание**

Проверки и обслуживание осветительной арматуры типа **EVO** должны выполняться согласно нормативам:

- IEC/EN 60079-14 : 2004 “Электрическое оборудование для атмосферы с взрывоопасным газом- Часть 14: Электрическое оборудование в местах с вероятностью опасности взрыва, что вызвано наличием газов( которые отличаются от шахт)”.
- IEC/EN 60079-17 : 2004 “Электрическое оборудование для атмосферы с взрывоопасным газом- Часть 17: Электрическое оборудование в местах с вероятностью опасности взрыва, что вызвано наличием газов( которые отличаются от шахт)”.
- IEC/EN 61241-14 : 2004 : “Электрическое оборудование для использования при наличии воспламеняющийся пыли – Часть 14: Выбор и установка ”
- IEC/EN 61241-17 : 2005 : “Электрическое оборудование для использования при наличии воспламеняющийся пыли – Часть 17: Проверка и обслуживание

**1.4 Residual risk**

The equipment, even though used correctly, introduces of the residual, typical risks of all equipment connected to the electrical net. In case of non-compliance with the instructions, would be the risk of muscle-skeletal lesions to the back.

**2. IDENTIFICATION****2.1 Product brand and type designation****BARTEC FEAM**EVO type lighting  
fixture**2.2 Name and address of the manufacturer****BARTEC FEAM – Forniture Elettriche Apparecchiature Materiali**

via M. Pagano 3 - I-20090 Trezzano sul Naviglio (MI) - ITALIA

Tel.: +39 02 48474.1

Fax: +39 02 48474231

<http://www.feam-ex.com> e-mail: [info@feam-ex.com](mailto:info@feam-ex.com)

Representative importer manufacturer:

BARTEC Rus

vладение 5А, bld. 1 Volkovskoe Shosse

141006, Moscow region, Mytischki, Russia

Phone: +7 495 249 05 42

**3. PRODUCT SPECIFICATIONS****3.1 Maintenance and installation**

The inspections and maintenance of **EVO** type lighting fixture must be carried out in accordance with the following standards:

- IEC/EN 60079-14 : 2004 “Electrical apparatus for explosive gas atmospheres - Part 14: Electrical installations in areas where there is a danger of explosion due to the presence of gas (other than mines)”.
- IEC/EN 60079-17 : 2004 “Electrical apparatus for explosive gas atmospheres - Part 17: Inspection and maintenance of electrical installations in hazardous areas (other than mines)”.
- IEC/EN 61241-14 : 2004 : “Electrical apparatus for use in the presence of combustible dust -- Part 14: Selection and installation”.
- IEC/EN 61241-17 : 2005 : “Manufacturing of electrical equipment to be installed in the presence of combustible dust - Part 17: Inspection and maintenance of

Настоящий документ является собственностью BARTEC FEAM. Охраняется авторским правом. Частичное или полное воспроизведение разрешено только с разрешения BARTEC FEAM.

The present document is property of BARTEC FEAM Its copyright in any format, whole or partial, must be before authorized by BARTEC FEAM.



электрического оборудования в местах с вероятностью взрыва (которые отличаются от шахт)“ согласно действующим законам (действующие издание).

### 3.2 Основные функции, область применения, целевое назначение

Осветительная арматура типа **EVO** можно использовать на поверхностях (группа II), где в условиях обычной работы есть вероятность проявления взрывоопасной атмосферы, что вызвано в результате испарения газа, паров или дыма.

Осветительная арматура типа **EVO** была разработана для функционирования, в соответствии с эксплуатационными параметрами, установленными компанией BARTEC FEAM Srl и основываются на высоком уровне защиты.

При анализе рисков, была учтена возможность периодически повторяющийся нарушений или сбоев при работе оборудования, поэтому принятый тип защиты обеспечивает необходимый уровень защиты даже их наличии.

И установщик и пользователь должны знать о рисках связанных с электрическим током и химическими характеристиками газа и/или паров во взрывоопасной зоне. Оба должны быть осведомлены об опасностях во время установки и технического обслуживания.

Установленные элементы и комплектующие заменяются только квалифицированными специалистами компании BARTEC FEAM.

Проверки и техническое обслуживание должны выполняться только профессиональными специалистами, которые прошли необходимую подготовку по установке в соответствии с действующим законодательством, основными стандартами и нормами классификации взрывоопасных зон.

### 3.3 Электрическое оборудование

Все электрическое оборудование соответствует нормам производителя:

ГОСТ Р МЭК 60079-0-2011  
ГОСТ Р IEC 60079-1-2011  
ГОСТ Р МЭК 60079-31-2010

Внутри емкостей установлены следующие компоненты:

- Лампа накаливания:  $V_{max}=230V$ ,  $P_{max}=100W$ ;
- Галогеновая лампа :  $V_{max}=230V$ ,  $P_{max}=105W$ ;
- Светодиодная лампа:  $V_{max}=240V$ ,  $P_{max}=12W$ .

### 3.4 Технические данные



electrical systems in areas in areas where there is a danger of explosion (other than mines)“ and the National standards (current editions).

### 3.2 General functions and range of applications, intended use

**EVO** type lighting fixture is intended for use on the surface, in areas in which, during the normal activities, explosive atmospheres caused by gases, vapours, mists and/or air/dust mixtures are likely to occur.

**EVO** type lighting fixture has been designed to be capable of functioning in conformity with the operating parameters established by BARTEC FEAM S.r.l. and of ensuring a high level of protection.

The type of protection adopted ensures the achievement of the required protection level, even in the event of repeated malfunctioning or equipment faults which have been taken into account during the risk analysis.

Technicians and users have to know the electrical risks and those concerning the chemical characteristics of gases and/or vapours present in areas with a risk of explosion. Both must be aware of the dangers during installation and maintenance.

The installed components or accessories may be replaced, where necessary, only with the same furnished by BARTEC FEAM.

The inspection and maintenance of the equipment must be carried out only by expert staff, whose training has included all the necessary instructions on the installation methods, relevant laws and standards and general principles regarding the classification of the hazardous areas.

### 3.3 Electrical equipment

The electrical equipment complies with the relevant construction standards:

ГОСТ Р МЭК 60079-0-2011  
ГОСТ Р IEC 60079-1-2011  
ГОСТ Р МЭК 60079-31-2010

Inside the boxes, the following components are installed:

- Incandescent lamps :  $V_{max}=230V$ ,  $P_{max}=100W$  ;
- Halogen lamps :  $V_{max}=230V$ ,  $P_{max}=105W$ ;
- Led Lumps :  $V_{max}=240V$ ,  $P_{max}=12W$ .

### 3.4 Technical data

**Материалы**

<b>Емкость и крышка</b>	Первично алюминиво-кремниевый сплав для отливки (Кремний 13%) (Mg+Ti)<7,5%
<b>прокладки</b>	Силикон (LSR) Температура: -60°C ... + 60°C
<b>Прозрачные части</b>	Прозрачная защитная часть сделана из закаленного стекла и прилегает к корпусу благодаря герметику SILICONE SARATOGA HT Температура: -60°C ... + 260°C

**Диапазон температуры окружающей среды**

-60°C; +40°C; -60°C; +60°C; -20°C; +40°C; -20°C; +60°C;

**3.5 Размеры и вес пустых емкостей (для транспортных целей)**

размеры <i>dimensions</i>	размер / size
	EVO 100
<b>A [mm]</b>	170
<b>ØB [mm]</b>	140
<b>C [mm]</b>	185
<b>D [mm]</b>	3/4 Gk (только ATEX)
	3/4 NPT
	M25x1.5
<b>Вес / weight [Kg]</b>	1,650

**3.6 IP код и открытый текст**

**materials**

<b>lid and body</b>	aluminium-silicon primary alloy for castings (Si 13%) (Mg+Ti)<7,5%
<b>gaskets</b>	Silicone (LSR) Temperature: -60°C ... + 60°C
<b>light-transmitting part</b>	The transparent part for safety is made of tempered glass and it is sealed on the housing using "SILICONE SARATOGA HT" sealant Temperature: -60°C ... + 260°C

**Ambient temperature range**

-60°C; +40°C; -60°C; +60°C; -20°C; +40°C; -20°C; +60°C;

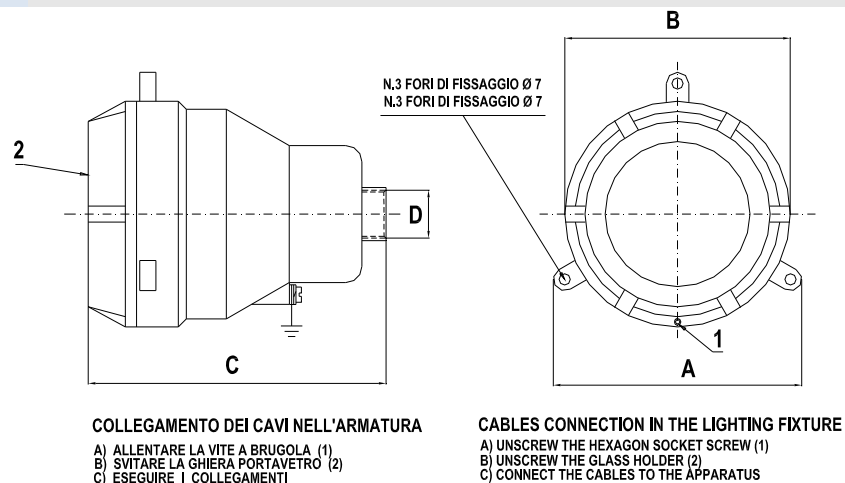
**3.5 Dimensions and weights of empty containers (for transport purpose)**

**3.6 IP code and plaintext**



Уровень защиты: IP 66

→ первая характеризующая цифра – от проникновения внешних твердых предметов

символ	цифра	Наименование	Описание
	6	людей	Защита от инструментов и проводов свыше 1 [мм] в диаметре
		вещи	Полная защита от пыли Не разрешается попадание пыли

→ вторая характеризующая цифра – против воды

символ	№	обозначение	описание
	6	Защита от мощных струй воды	Вода, которая попадает мощным напором на корпус, не должна оказывать вредного воздействия

### 3.7 Условия окружающей среды и пределы функционирования и хранения

Использование в взрывоопасной атмосфере, которая состоит из смеси воздуха и воспламеняющихся веществ в форме газа, пара или дыма, обычными атмосферными условиями считаются следующие:

- \* температура: -60 / -20 ÷ +40 / +60 [°C]
- \* давление: 80 ÷ 110 [kPa]

Условия хранения указаны в следующем пункте. 4.1 “транспортровка и хранение”.

### 3.8 Положения и информация о фирменных знаках

Табличка со всеми параметрами может быть из алюминия или нержавеющей, или из пластика, принимая во внимание возможную химическую коррозию делаем лазерную маркировку в любом случае с читаемым и с нестираемым шрифтом.



degree of protection: IP 66

→ first characteristic numeral – against ingress of solid foreign objects

symp.	no.	denomination	description
	6	persons	protected against tools and wires over 1 [mm] in diameter
		things	dust-proof no ingress of dust.

→ second characteristic numeral – against water

symp.	no.	denomination	description
	6	protected against powerful water jets	water projected in powerful jets against the enclosure from any direction shall have no harmful effects

### 3.7 Environmental conditions and limits for operation and storage

For the use in a consistent explosive atmosphere in a mix of air and inflammable substances in the form of gas, vapours, mist (G), for normal atmospheric conditions they intends:

- \* temperature: -60 / -20 ÷ +40 / +60 [°C]
- \* pressure: 80 ÷ 110 [kPa]

For storage conditions see following par. 4.1 “transport and storage”.

### 3.8 Positions and information relative to the identification plates

The data plate may be in aluminum or stainless steel material or plastic, provided that it is legible and indelible, bearing in mind possible of chemical corrosion (laser marking).





**Основной маркировочный знак (пример)**

**Main identification plate (example)**

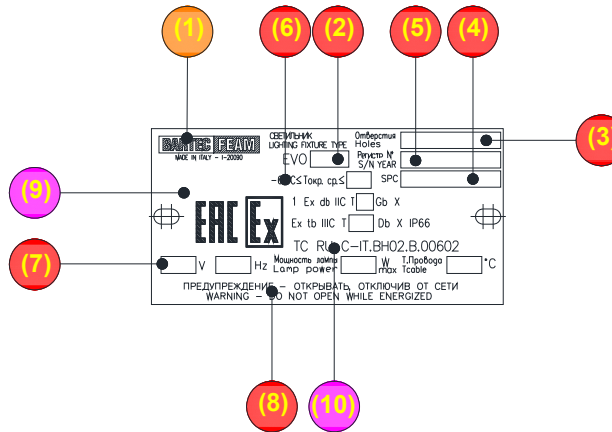

(1)	марка, наименование и адрес производителя
(2)	тип оборудования и дата производства
(3)	количество и назначение отверстий входа кабеля
(4)	ном. спецификации заказчика (если требуется)
(5)	год выпуска и серийный номер
(6)	диапазон температуры окружающей среды
(7)	номинальные электрические характеристики
(8)	предостережения, используемые для всех типов корпусов
(9)	графическое обозначение маркировки соответствия TC RU
(10)	идентификационный номер нотифицированного органа, выдавшего типовой сертификат оценки TC RU и соответствующий номер (см. заявление о соответствии)

(1)	brand, name and address of the manufacturer
(2)	equipment type designation given by manufacturer
(3)	number and designation of cable entry holes
(4)	specification number of customer (if request)
(5)	year of construction and serial number
(6)	ambient temperature range
(7)	nominal electrical characteristic
(8)	warning used for all types of enclosure
(9)	graphic symbol of conformity TC RU marking
(10)	Identification of Notified Body that have issued the <i>TC RU-type examination certificate</i> and its relative number (see declaration of conformity)

Настоящий документ является собственностью BARTEC FEAM. Охраняется авторским правом. Частичное или полное воспроизведение разрешено только с разрешения BARTEC FEAM.

The present document is property of BARTEC FEAM Its copyright in any format, whole or partial, must be before authorized by BARTEC FEAM.



#### 4. ПОДГОТОВКА К ИСПОЛЬЗОВАНИЮ

##### 4.1 Транспортировка и хранение

Осветительная арматура **EVO** поставляются в:

- \* картонных коробках
- \* деревянных ящиках
- \* деревянных кабинках

Деревянные ящики и деревянные кабинки, в соответствии со стандартами ISPM-Продовольственной и сельскохозяйственной организации.

В случае хранения, упаковка должна быть защищена:

	От дождя
	От ударов
	От прямых солнечных лучей
	От влажности
	Размещения в вертикальном положении

Хранение осветительной арматуры типа **EVO** должно отвечать следующим условиям:

	Температура окружающей среды: da -60 [°C] a +60 [°C];
	Избегайте укладку коробок штабелями

##### 4.2 Перемещение

Особые требования к персоналу касаясь перемещения не запрашиваются, но рекомендуется, осуществлять эти операции следуя общим требованиям по соблюдению техники безопасности.

##### 4.3 Меры предосторожности перед использованием

- В случае установки в местах, с возможностью формирования блуждающих токов (напр.: в непосредственной близости от электрических железных дорог, габаритного сварочного оборудования, электросистем с высоким током и высокими радиочастотами и т.д.), необходимо предпринять соответствующие меры предосторожности чтобы избежать негативных последствий.
- Во время установки, пользователь должен учитывать, что товар прошел испытания на удары при низком риске механических повреждений (0,2 кг / м).



#### 4. PREPARING THE PRODUCT FOR USE

##### 4.1 Transport and storage

**EVO** type lighting fixture is furnished in:

- \* cardboard boxes
- \* wooden boxes
- \* wooden cages

Both the wooden boxes and cages comply with the ISPM-15 standard of the FAO.

In case of storage, the packs have be protected:

	from rain
	from impact
	from sunlight
	from humidity
	placed in vertical position

Storing of **EVO** type lighting fixture must respect the following conditions:

	ambient temperature: from -60 [°C] a +60 [°C];
	to avoid the stacking packs

##### 4.2 Handling

- There are no particular requirements for handling to be taken into consideration by the assigned staff, therefore we recommend carrying out such activities in compliance with normal accident-prevention rules.

##### 4.3 Safety precautions before use

- In the event of installation in places where the formation of stray electric currents may occur (i.e. in the vicinity of electrical railway networks, large welding systems, electrical systems with high currents and radio frequencies, etc.), it is appropriate to take adequate precautions to avoid consequences.
- During installation the user must take into account that the product has passed the impact test at low mechanical danger risk (0,2 Kg/m).





- Общее правило - перед началом выполнения любой операции над электрической либо механической деталью, либо над оборудованием, отключите питание.

#### 4.4 Распаковка

- Целесообразно незамедлительно удалить части упаковочной тары, которые могут привести к опасным последствиям (гвозди, ленты, пластиковые пакеты и т.д..).
- Убедитесь, что упаковка не повредилась во время транспортировки.
- Поверните вниз нужную сторону коробки и достаньте оборудование.
- Извлеките оборудование с упаковки самым подходящим способом, принимая во внимание вес оборудования.

#### 4.5 Безопасная переработка упаковочных материалов

Все упаковочные материалы поддаются утилизации и могут быть переработаны в соответствии с действующими нормами.

	картон
	дерево

#### 4.6 Avvertenze

- Используйте противозадирную, электропроводящую медную пасту при высоких и низких температурах, на резьбовом соединении после каждого открытия крышки типа L0358, произведенной компанией CFG s.r.l. или аналогичной компанией.
- Пользователь должен проверять раз в год состояние прокладки, в случае износа, заменить на аналогичный товар производства компании BARTEC FEAM.
- При использовании в потенциально взрывоопасной среде, вызванной пылью, пользователь обязан регулярно очищать крышку для удаления пылевых отложений. Максимальное количество пыли должно быть меньше чем 5 мм.
- Длина муфт превышает значение, указанное в таблицах 3 и 4 нормативы 60079-1.

### 5. MESSA FUORI SERVIZIO DEL PRODOTTO

#### 5.1 Rottamazione



Рекомендуется обращаться в специализированные компании, с правом на утилизацию согласно всем законодательным нормам.





- As a general rule, any interventions on the system's electrical or mechanical parts must be carried out after the power supply has been switched off.

#### 4.4 Unpacking

- It is appropriate to immediately get rid of the parts of the packing that could be dangerous to persons (nails, tape, plastic bags, etc.).
- Ensure that the packaging has not been damaged externally during transport.
- Place packs down on the correct side and unpack the equipment.
- Pull the equipment out of the pack in the most appropriate manner considering the weight of the equipment.

#### 4.5 Safe disposal of packaging material

All packing materials are recyclable and can be disposed of in accordance with current legislation.

	cardboard
	wood

#### 4.6 Notes

- Spreading of electro-conductive anti-seize paste for high and low temperatures on the threaded joint each time the L0358 type cover manufactured by CFG s.r.l. or equivalent, is removed.
- The user must check the condition of the gasket at least once per year, and in case of wear, replace it with a similar product supplied by BARTEC FEAM.
- For the use in the presence of a potentially atmosphere explosive caused by dust, the user will have to regularly clean the cover to remove dust deposits. The maximum quantity of dust must be less than 5 mm.
- The joints are wider than the value specified in tables 3 and 4 of the 60079-1 standard.

### 5. DECOMMISSIONING OF THE PRODUCT

#### 5.1 Scraping

We recommend contacting specialised companies authorised for scraping, in accordance with current laws and standards.

